

OETIKER

Knikkoppelingen SC

DN6
DN8
DN11

economical flow



Techniek die verbindt



OETIKER

Techniek die verbindt

Knikkoppelingen SC

full flow

Inhoud

- 2-3 OETIKER wereldwijd, techniek die verbindt
- 4-5 OETIKER SC – productoverzicht
- 6 OETIKER SC koppelen door te knikken
- 7 OETIKER SC volledige doorlaat
- 8-9 OETIKER SC altijd uitwisselbaar
- 10 OETIKER SC Serie A1
- 11 OETIKER SC Serie B1
- 12 OETIKER SC Serie K
- 13 OETIKER SC Serie N
- 14 OETIKER SC Serie P
- 15 OETIKER SC Serie C
- 16 OETIKER SC Serie D
- 17 OETIKER SC Serie DL
- 18 OETIKER SC Serie E
- 19 OETIKER SC Serie E1
- 20 OETIKER SC Serie M
- 21 OETIKER SC Serie G
- 22 OETIKER SC Serie H
- 23 OETIKER SC Serie HB
- 24 OETIKER SC Serie I
- 25 OETIKER luchtgebruik pneumatische handgereedschappen
- 26 OETIKER SC accessoires
- 27 SC grondstoffen en afdichtingen

De OETIKER groep wereldwijd

Het hoofddoel van de OETIKER groep is om klanten te voorzien van producten die veilig en betrouwbaar zijn.

Al meer dan 60 jaar veroorzaakt de firma OETIKER revoluties op het gebied van het afdichten en bevestigen van slangen, leidingen en andere objecten. Dit geschiedt met een grote verscheidenheid aan klemmen en ringen die in veel verschillende materialen uitgevoerd worden. In aanvulling hierop bestaat het uitgebalanceerde assortiment van snelkoppelingen en knikkoppelingen. De in 1943 in Zwitserland opgerichte OETIKER groep is tegenwoordig een multinationalaal bedrijf met vestigingen over de hele wereld. Er wordt de klanten uitgebreide ondersteuning geboden bij ontwerp, planning, bouw en onderhoud.

OETIKER heeft de fabricage van de producten voor de verbindingstechniek strategisch over de wereld verspreid. De productie geschiedt conform uniforme richtlijnen. OETIKER producten worden op de markt gebracht via de zusterbedrijven en geselecteerde handelaren. De naam OETIKER is een beschermd merk.

Het met dit merk verbonden logo staat borg voor kwaliteit, innovatie en voortdurende verbetering – dit in de geest van de oprichter van de firma Hans Oetiker. Aan de merknaam OETIKER zijn vele patenten op het gebied van de verbindingstechniek verbonden.



OETIKER

Wereldwijd techniek die verbindt Zeker de hoogste kwaliteit



Connecting the World

products people ideas cultures continents

Uitgelezen basismaterialen

Innoverende ontwikkelingen

Doelmatige productiemethoden

Hoge kwaliteitsstandaard

ISO/TS 16949

ISO 9001

ISO 14001

OETIKER kwaliteitsstandaarden

Alle ondernemingen van de OETIKER Groep beschikken over kwaliteitscertificaten volgens ISO/TS 16949. OETIKER producten worden in eigen bedrijven vervaardigd, en worden reeds vandaag volgens de nieuwe nagestreefde milieunorm ISO 14001 geproduceerd, dat wil zeggen zorgvuldige omgang met hulpbronnen, gebruik van recycleerbare materialen en minimale inzet van chemische hulpstoffen. Om het kwaliteitsniveau te bewaken werken alle OETIKER-bedrijven met zeer moderne productie-inrichtingen en controleprocedures.

**Veilig is veilig –
van officiële zijde bevestigd**

De veiligheid in het gebruik van OETIKER knikkoppelingen SC word door verschillende onafhankelijke instituten gecertificeerd.



OETIKER

Knikkoppeling SC

Productoverzicht

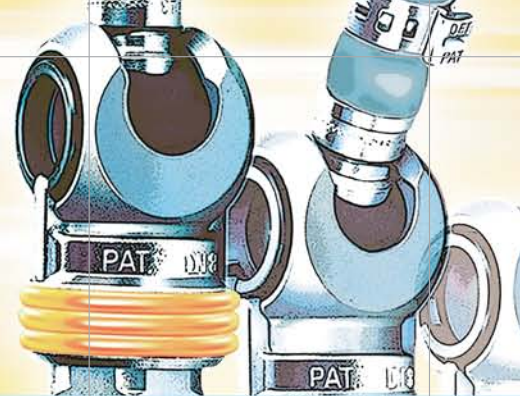

Altijd zonder gevaar aan- en afkoppelen door te knikken

Met volledige doorlaat. Zonder krachtsin-
spanning en drukval in het systeem.
Slechts één knik en de te ontkoppelen slang
wordt dankzij het ontluuchtingsgat meteen
drukloos, en daarmee ongevaarlijk.
OETIKER knikkoppelingen SC zijn in de door-
laten DN6 tot en met DN11 en in verschillen-
de uitvoeringen verkrijgbaar. Uitwisselbaar
met de meeste gangbare insteeknippelsyste-
men. Dankzij de keuze aan speciale
afdichtingen en smeermiddelen zijn de
OETIKER knikkoppelingen geschikt voor veel
verschillende toepassingen in allerlei
bedrijfstakken.
Lange levensduur, betrouwbaarheid, eenvoudige
en veilige bediening vormen het han-
delsmerk van alle OETIKER knikkoppelingen.
OETIKER knikkoppelingen voldoen aan alle
huidig geldende eisen van kwaliteitsnormen
en beschikken over het Arbeidsveiligheidsattest
van de Zwitserse Ongevallenverzekerings-
instelling SUVA.

In een oogopslag

- Veiligheid volgens ISO 4414, EN 983
- Altijd automatisch drukloos tijdens het
aan- en afkoppelproces
- Volledige doorlaat, nauwelijks
drukverlies
- Eenvoudige bediening zonder krachts-
inspanning
- Compact ontwerp, weinig onderdelen
- Eco-ontwerp
- CE



DN6

1/4"

Serie A1 Bladzijde 10

Serie B1 Bladzijde 11

Serie K Bladzijde 12

Serie N Bladzijde 13

Serie P Bladzijde 14



OETIKER Knikkoppeling SC Productoverzicht



De OETIKER SC series

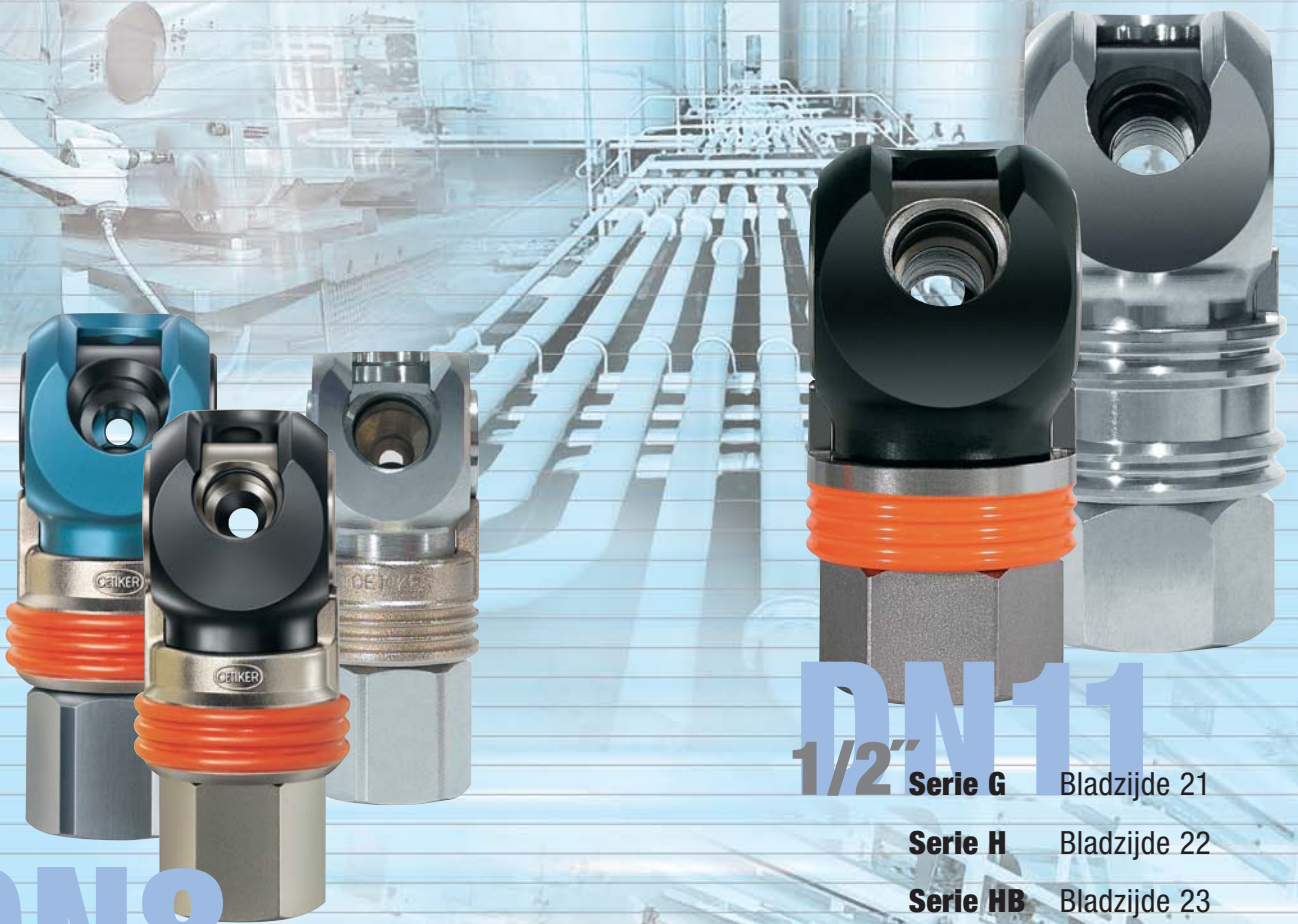

DN 11
1/2"

Serie G Bladzijde 21

Serie H Bladzijde 22

Serie HB Bladzijde 23

DN 19
3/4"

Serie I Bladzijde 24

DN 8
3/8"

Serie C Bladzijde 15

Serie D Bladzijde 16

Serie DL Bladzijde 17

Serie E Bladzijde 18

Serie E1 Bladzijde 19

Serie M Bladzijde 20



OETIKER

Knikkoppeling SC

Koppelen door te knikken

save

Eenvoudig en snel verbonden zonder krachtsinspanning of drukverlies

Aankoppelen

Een passende insteeknippel in de koppeling steken en ca. 90° knikken, tot de oranje ring in de daarvoor uitgespaarde borging klikt.

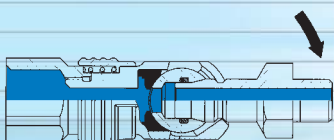
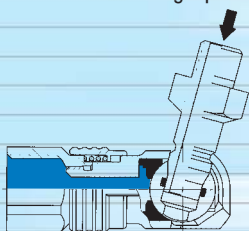

Afkoppelen

De oranje ring terugschuiven en de insteeknippel tot de aanslag terugknikken, de insteeknippel uit de koppeling trekken.

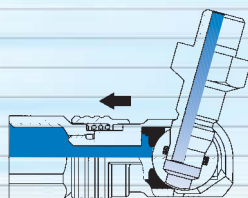
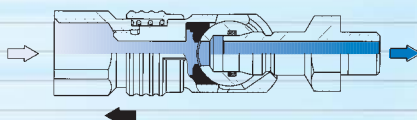

Volledige doorlaat zonder dat de (lucht)stroom wordt omgeleid.

Om een gevaarlijke terugslag van de slang te vermijden, moet de insteeknippel in de hand gehouden worden tot de slang volledig ont-lucht is.



OETIKER Knikkoppeling SC Volledige doorlaat



Efficiënter, energiebesparend en veilig

Het resultaat van innovatieve ontwikkeling en jarenlange ervaring is de nieuwe generatie OETIKER koppelingen, het SC type zonder klep – deze garandeert bij ieder gebruik een volledige doorlaat.

Zo ontstaat bij het gebruik van b.v. luchtgereedschap verbonden door de OETIKER knikkoppeling SC een werkwijze die efficiënter, energiebesparend en daarmee ook economisch verantwoord is.

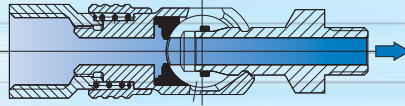

Volledige doorlaat en weinig drukverlies

Toepassingsgebied

Doorstroommedia

Druklucht, gassen, vloeistoffen en media met lage tot gemiddelde viscositeit dankzij een vrije doorlaat zonder omleiding. Gemakkelijk te reinigen.

Druk

Werkdruk tot 360psi (25 bar) – aan- en afkoppelen tot 200 psi (15 bar) – ook geschikt voor technisch vacuüm – 3 inHg (100 mbar).

Temperatuur

Standaarduitvoering van -20° tot +100°C (-4° tot +212°F). Hogere temperaturen mogelijk afhankelijk van het medium door speciale afdichtingen van FPM (viton) of EPDM (zie blz. 26).



Doorsneemodel SC

Uitvoeringen en symbolen

⊗ Koppeling

← Insteeknippel

Doorstroomdiagram lucht SC

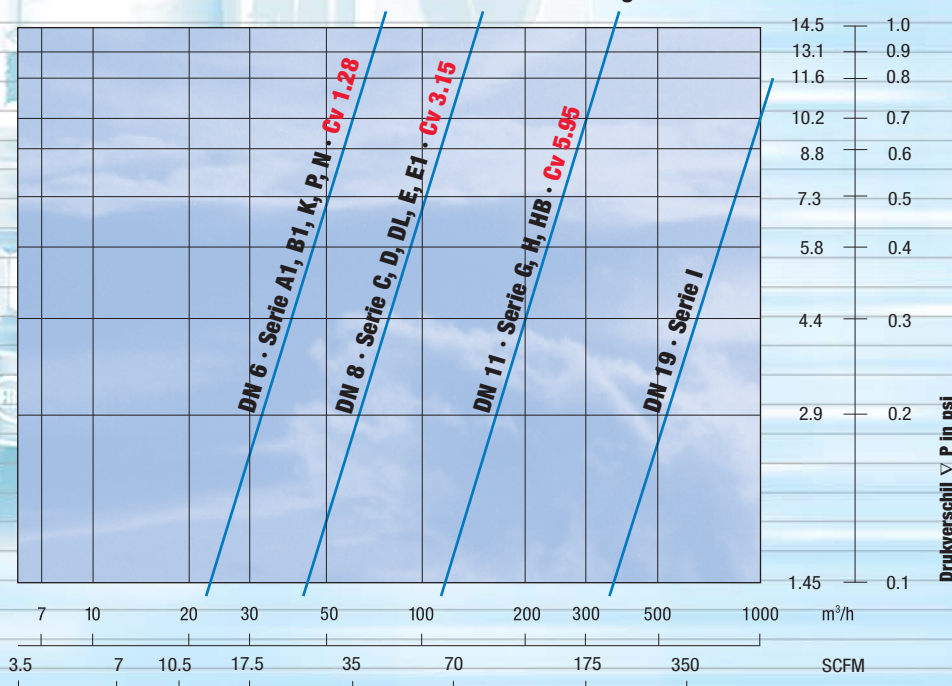

Doorstroomhoeveelheid bij 20° (68°F), werkdruk 87 psi (6 bar)



08902002 Technische wijzigingen voorbehouden in het belang van verdere ontwikkeling

www.oetiker.com

OETIKER

Knikkoppeling SC

Altijd uitwisselbaar



Volledig uitwisselbaar met alle gangbare insteeknippelsystemen

Insteeknippel weergave 1:1



Maat	SC serie	Standaard	Uitwisselbaar met*	Info blz.	
6 mm 1/4"	Serie A1		AMFLO	C38	10
			ARO	210	
			Cejn	300	
			Foster	210	
			Parker	B53	
			Rectus	14, 22	



6 mm 1/4"	Serie B1	Insteeknippel volgens: ISO 6150-B-12 AFNOR: B-12 NF E 49-053 US: MIL-C-4109	Industrial Interchange	1/4"	11
			AMFLO	C20B	
			Hansen	1000	
			Foster	3003	
			Parker	B23	
Cejn	310				



6 mm 1/4"	Serie K	Insteeknippel volgens: ISO 6150-C-10 AFNOR: C-10 NF E 49-053	OETIKER	DN6	12
			Stäubli	06	



6 mm 1/4"	Serie N		Imopac	CD25 , -S , -N	13
--------------	----------------	--	--------	----------------	----



6 mm 1/4"	Serie P		PCL	AC21, AC29, AC91	14
--------------	----------------	--	-----	------------------	----



8 mm 3/8"	Serie C		Cejn	320	15
			Prevost	E. 07	
			Rectus	25, 26	

OETIKER Knikkoppeling SC Altijd uitwisselbaar



Handleiding voor het bepalen van de passende OETIKER knikkoppeling SC

Insteeknippel weergave 1:1

Maat	SC serie	Standaard	Uitwisselbaar met*	Info blz.
8 mm 3/8"	Serie D / DL		Nitto	20, 30, 40 16-17
8 mm 3/8"	Serie E	Insteeknippel volgens:	Industrial Interchange	3/8" 18
		ISO 6150-B -15	AMFLO	C26
		AFNOR: B-15 NF E 49-053	Cejn	430
		US: MIL-C-4109	Hansen	440
			Foster	4404
		Parker	25F	
8 mm 3/8"	Serie E1	Insteeknippel volgens:	OETIKER	DN8 19
		ISO 6150-C-14	Stäubli	08
		AFNOR: C-14 NF E 49-053		
8 mm 3/8"	Serie M		Cejn	344, *342 20
			Rectus	95 KS, *96 KS
				*slechts koppeling
11 mm 1/2"	Serie G	Insteeknippel volgens:	OETIKER	DN11 21
		ISO 6150-C-17	Stäubli	11
		AFNOR: C-17 NF E 49-053		
19 mm 3/4"	Serie I	Insteeknippel volgens:	Stäubli	ADS 19 24
		ISO 6150-C-27	Stäubli	RBE 19
		AFNOR: C-27 NF E 49-053		
11 mm 1/2"	Serie H / HB	Insteeknippel volgens:	Industrial Interchange	1/2" 22-23
		ISO 6150-B-17	AMFLO	C10
		AFNOR: B-17 NF E 49-053	Hansen	520
		US: MIL-C-4109	Foster	5205
			Parker	17
			Prevost	IRM 11

*Deze opsomming is niet volledig. Namen en aanduidingen zijn gedeeltelijk geregistreerde handelsmerken van de huidige fabrikanten.

OETIKER SC Serie A1

DN 6 1/4"



Ware grootte

In een oogopslag

- Veiligheid volgens ISO 4414, EN 983
- Volledige doorlaat, weinig drukverlies
- Eenvoudige bediening zonder krachtsinspanning
- Compact ontwerp

Temperatuurbereik

-20° tot + 100°C (NBR)
-4° tot + 212°F

Werkdruk

3 inHg (100 mbar) tot
360 psi (25 bar), aan- en afkoppelen tot max.
200 psi (15 bar)

Grondstoffen, afdichtingen

Aanwijzingen voor keuze en bestelling

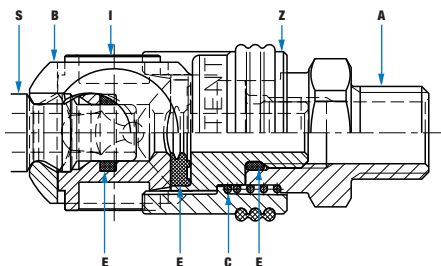

Materiaalcode

A = vernikkeld staal / aluminium
B = getenificeerd staal
C = roestvast staal
E = nitril-elastomeer (NBR)
I = gehard staal, vernikkeld
S = gehard staal, verzinkt
Z = vernikkeld zinkgietwerk,
met oranje rubberen beschermring

Uitwisselbaar met

AMFLO	C38
ARO	210
Cejn	300
Foster	210
Parker	B53
Rectus	14, 22



Zie blz. 8.

Knikkoppeling

met inwendige draad

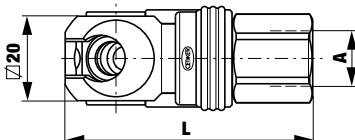

met uitwendige draad

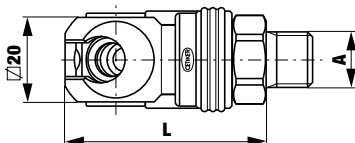

met slangaansluiting

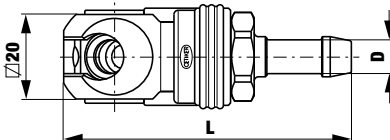

met PUR slangaansluiting

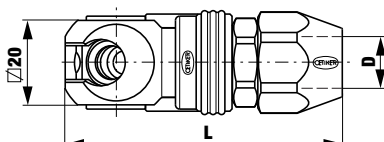

Insteeknippel

met uitwendige draad

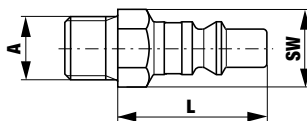

met inwendige draad

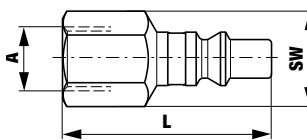

met slangaansluiting

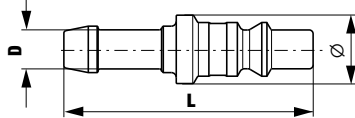

A	Art.-nr.	L
G1/4	205 00 287	56.1
G3/8	205 00 288	57.6
G1/2	205 00 289	61.1
NPT1/4	205 00 291	56.1
NPT3/8	205 00 292	58.6
NPT1/2	205 00 293	64.6

G1/4	205 00 294	47.6
G3/8	205 00 295	47.6
G1/2	205 00 296	48.6
NPT1/4	205 00 297	48.8
NPT3/8	205 00 298	48.8
NPT1/2	205 00 299	48.6

D	Art.-nr.	L
6 mm 1/4"	205 00 300	68.1
8 mm 5/16"	205 00 301	68.1
10 mm 3/8"	205 00 302	68.1

6.5 x 10	205 00 304	62.6
8 x 12	205 00 305	65.6

A	Art.-nr.	L	SW
G1/8	255 00 000	34.0	14
G1/4	255 00 001	31.0	14
NPT1/4	255 00 003	30.7	14
NPT3/8	255 00 066	32.7	19

G1/4	255 00 005	43.0	17
NPT1/4	255 00 007	43.0	17
NPT3/8	255 00 068	45.0	19

D	Art.-nr.	L	Ø
6 mm 1/4"	255 00 008	51.0	14
8 mm 5/16"	255 00 009	51.0	14
10 mm 3/8"	255 00 010	51.0	14

OETIKER SC Serie B1

DN6 1/4"



Ware grootte

Knikkoppeling

met inwendige draad

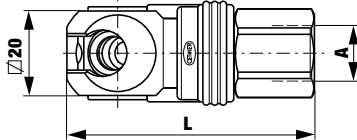

met uitwendige draad

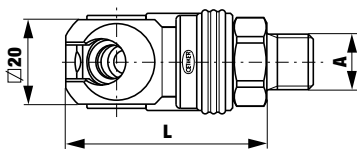

met slangaansluiting

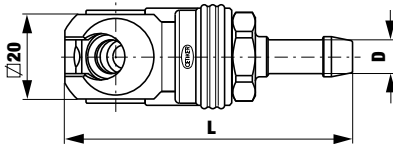

met PUR slangaansluiting

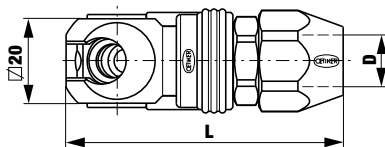

Insteeknippel

met uitwendige draad

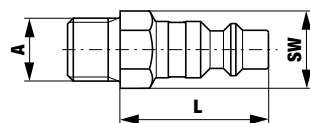

met inwendige draad

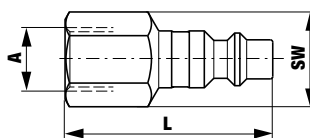

met slangaansluiting

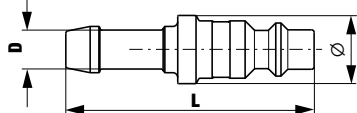

A	Art.-nr.	L
G1/4	205 00 307	56.1
G3/8	205 00 308	57.6
G1/2	205 00 309	61.1
NPT1/4	205 00 311	56.1
NPT3/8	205 00 312	58.6
NPT1/2	205 00 313	64.6

G1/4	205 00 314	47.6
G3/8	205 00 315	47.6
G1/2	205 00 316	48.6
NPT1/4	205 00 317	48.8
NPT3/8	205 00 318	48.8
NPT1/2	205 00 319	48.6

D	Art.-nr.	L
6 mm 1/4"	205 00 320	68.1
8 mm 5/16"	205 00 321	68.1
10 mm 3/8"	205 00 322	68.1

6.5x10	205 00 324	62.6
8x12	205 00 325	65.6

A	Art.-nr.	L	SW
G1/8	255 00 011	34.0	14
G1/4	255 00 012	31.0	14
NPT1/4	255 00 014	30.7	14
NPT3/8	255 00 069	32.7	19

G1/4	255 00 016	43.0	17
NPT1/4	255 00 018	43.0	17
NPT3/8	255 00 274	45.0	19

D	Art.-nr.	L	Ø
6 mm 1/4"	255 00 019	51.0	14
8 mm 5/16"	255 00 020	51.0	14
10 mm 3/8"	255 00 021	51.0	14

In een oogopslag

- Veiligheid volgens ISO 4414, EN 983
- Insteeknippel volgens ISO 6150-B-12, AFNOR: B-12 NF E 49-053 en US: MIL-C-4109
- Volledige doorlaat, weinig drukverlies
- Eenvoudige bediening, zonder krachtsinspanning
- Compact ontwerp

Temperatuurbereik

-20° tot + 100°C (NBR)
-4° tot + 212°F

Werkdruk

3 inHg (100 mbar) tot
360 psi (25 bar), aan- en afkoppelen tot max.
200 psi (15 bar)

Grondstoffen, afdichtingen

Aanwijzingen voor keuze en bestelling
(zie blz. 27).

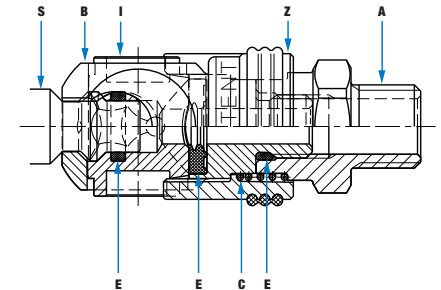

Materiaalcode

A = vernikkeld staal / aluminium
B = getenifereerd staal
C = roestvast staal
E = nitril-elastomeer (NBR)
I = gehard staal, vernikkeld
S = gehard staal, verzinkt
Z = vernikkeld zinkgietwerk,
met oranje rubberen beschermring

Uitwisselbaar met

Industrial Interchange	1/4"
AMFLO	C20B
Hansen	1000
Foster	3003
Parker	B23
Cejn	310

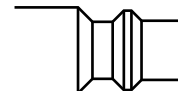

Zie blz. 8.

OETIKER SC Serie K

DN6 1/4"



Ware grootte

In een oogopslag

- Veiligheid volgens ISO 4414, EN 983
- Insteeknippel volgens ISO 6150-C-10 en AFNOR: C-10 NF E 49-053
- Volledige doorlaat, weinig drukverlies
- Eenvoudige bediening, zonder krachtsinspanning
- Compact ontwerp

Temperatuurbereik

-20° tot + 100°C (NBR)
-4° tot + 212°F

Werkdruk

3 inHg (100 mbar) tot
360 psi (25 bar), aan- en afkoppelen tot max.
200 psi (15 bar)

Grondstoffen, afdichtingen

Aanwijzingen voor keuze en bestelling
(zie blz. 27).

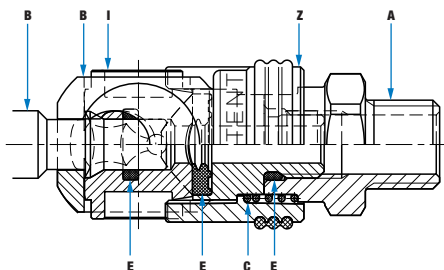

Materiaalcode

A = vernikkeld staal / aluminium
B = getenificeerd staal
C = roestvast staal
E = nitril-elastomeer (NBR)
I = gehard staal, vernikkeld
Z = vernikkeld zinkgietwerk,
met oranje rubberen beschermring

Uitwisselbaar met

OETIKER DN6
Stäubli O6

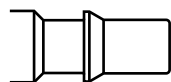

Zie blz. 8.

Knikkoppeling

met inwendige draad

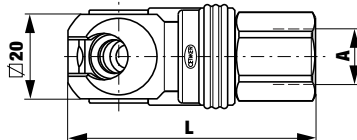

met uitwendige draad

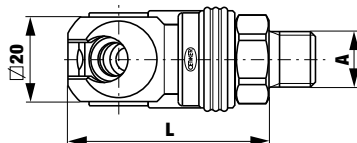

met slangaansluiting

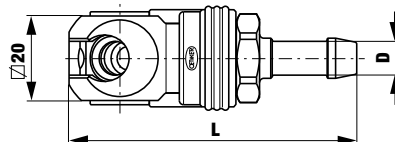

met PUR slangaansluiting

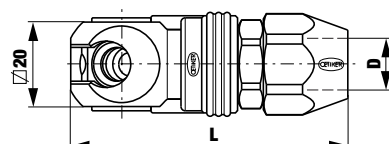

Insteeknippel

met uitwendige draad

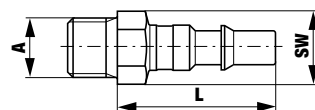

met inwendige draad

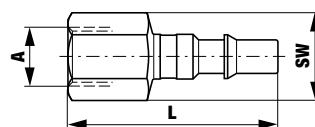

met slangaansluiting

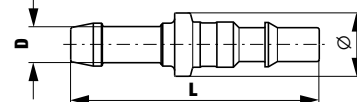

A	Art.-nr.	L
G1/4	205 00 156	56.1
G3/8	205 00 157	57.6
G1/2	205 00 158	61.1
NPT1/4	205 00 160	56.1
NPT3/8	205 00 161	58.6
NPT1/2	205 00 162	64.6

G1/4	205 00 163	47.6
G3/8	205 00 164	47.6
G1/2	205 00 165	48.6
NPT1/4	205 00 166	48.8
NPT3/8	205 00 167	48.8
NPT1/2	205 00 168	48.6

D	Art.-nr.	L
6 mm 1/4"	205 00 169	68.1
8 mm 5/16"	205 00 170	68.1
10 mm 3/8"	205 00 171	68.1

6.5x10	205 00 276	62.6
8x12	205 00 277	65.6

A	Art.-nr.	L	SW
G1/8	255 00 093	38.0	14
G1/4	255 00 091	35.0	14
G3/8	255 00 092	38.0	17
NPT1/4	255 00 112	35.7	14
NPT3/8	255 00 117	38.7	17

G1/8	255 00 100	46.0	14
G1/4	255 00 088	47.0	17
NPT1/4	255 00 119	48.0	17

D	Art.-nr.	L	Ø
6 mm 1/4"	255 00 113	55.0	14
8 mm 5/16"	255 00 114	55.0	14
10 mm 3/8"	255 00 115	55.0	14
13 mm 1/2"	255 00 116	55.0	16

OETIKER SC Serie N

DN6 1/4"

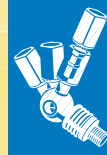

Ware grootte

Knikkoppeling

— met inwendige draad

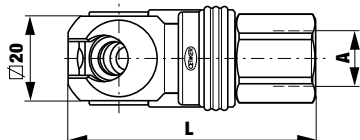

— met uitwendige draad

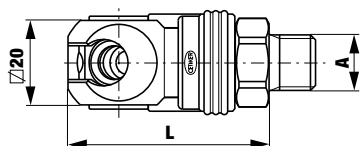

— met slangaansluiting

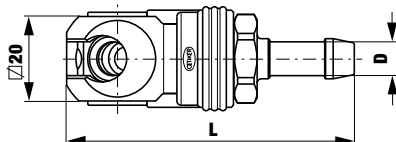

— met PUR slangaansluiting

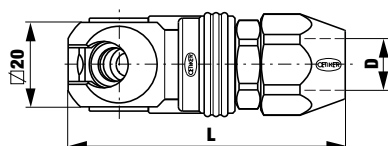

A	Art.-nr.	L
G1/4	205 00 726	56.1
G3/8	205 00 727	57.6
G1/2	205 00 728	61.1

G1/4	205 00 729	47.6
G3/8	205 00 730	47.6
G1/2	205 00 731	48.6

D	Art.-nr.	L
6 mm 1/4"	205 00 732	68.1
8 mm 5/16"	205 00 733	68.1
10 mm 3/8"	205 00 734	68.1

6.5 x 10	205 00 735	62.6
8 x 12	205 00 736	65.6

In een oogopslag

- Veiligheid volgens ISO 4414, EN 983
- Volledige doorlaat, weinig drukverlies
- Eenvoudige bediening zonder krachtinspanning
- Compact ontwerp

Temperatuurbereik

-20° tot + 100°C (NBR)
-4° tot + 212°F

Werkdruk

3 inHg (100 mbar) tot
360 psi (25 bar), aan- en afkoppelen tot max.
200 psi (15 bar)

Grondstoffen, afdichtingen

Aanwijzingen voor keuze en bestelling
(zie blz. 27).

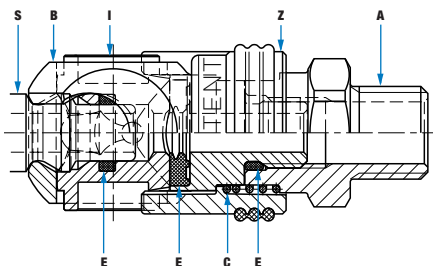

Materiaalcode

- A = vernikkeld staal / aluminium
- B = getenificeerd staal
- C = roestvast staal
- E = nitril-elastomeer (NBR)
- I = gehard staal, vernikkeld
- S = gehard staal, verzinkt
- Z = vernikkeld zinkgietwerk, met oranje rubberen beschermring

Uitwisselbaar met

Imopac CD25, -S, -N



Zie blz. 8.



OETIKER SC Serie P

DN6 1/4"

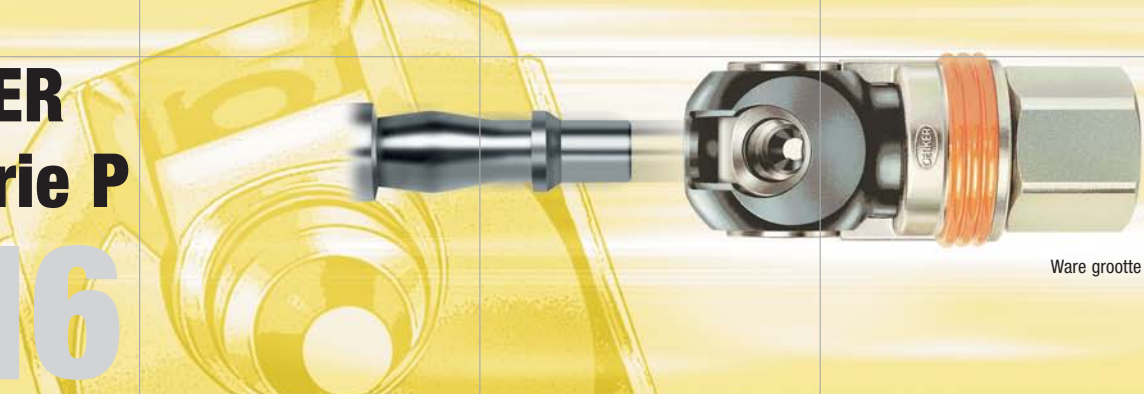

Ware grootte

In een oogopslag

- Veiligheid volgens ISO 4414, EN 983
- Volledige doorlaat, weinig drukverlies
- Eenvoudige bediening, zonder krachtsinspanning
- Compact ontwerp

Temperatuurbereik

-20° tot + 100°C (NBR)
-4° tot + 212°F



Werkdruk

3 inHg (100 mbar) tot
360 psi (25 bar), aan- en afkoppelen tot max.
200 psi (15 bar)

Grondstoffen, afdichtingen

Aanwijzingen voor keuze en bestelling
(zie blz. 27).

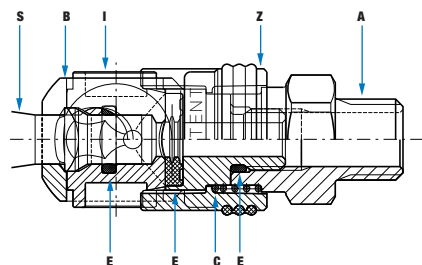

Materiaalcode

A = vernikkeld staal / aluminium
B = getenificeerd staal
C = roestvast staal
E = nitril-elastomeer (NBR)
I = gehard staal, vernikkeld
S = gehard staal, verzinkt
Z = vernikkeld zinkgietwerk,
met oranje rubberen beschermring

Uitwisselbaar met

PCL

AC21, AC29, AC91

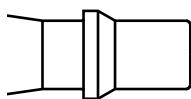

Zie blz. 6.

Knikkoppeling

met inwendige draad

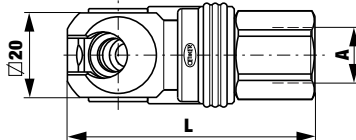

met uitwendige draad

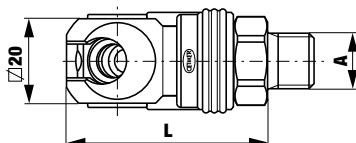

met slangaansluiting

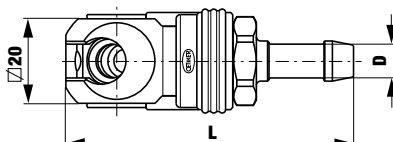

Insteeknippel

met uitwendige draad

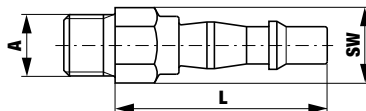

met inwendige draad

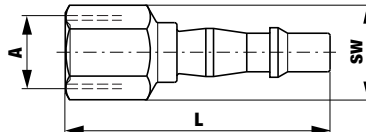

met slangaansluiting

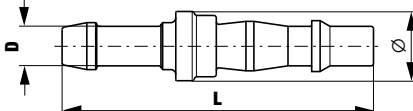

A	Art.-nr.	L
G1/4	205 00 438	56.1
G3/8	205 00 439	57.6
G1/2	205 00 440	61.1

G1/4	205 00 434	47.6
G3/8	205 00 441	47.6
G1/2	205 00 442	48.6

D	Art.-nr.	L
6 mm 1/4"	205 00 443	68.1
8 mm 5/16"	205 00 444	68.1
10 mm 3/8"	205 00 445	68.1

A	Art.-nr.	L	SW
G1/4	255 00 320	43.0	14
G3/8	255 00 321	45.5	17

G1/4	255 00 318	55.0	17
G3/8	255 00 319	57.5	19

D	Art.-nr.	L	Ø
6 mm 1/4"	255 00 322	63.0	14
8 mm 5/16"	255 00 323	63.0	14
10 mm 3/8"	255 00 324	63.0	14

OETIKER SC Serie C

DN8 3/8"



Ware grootte

Knikkoppeling

met inwendige draad

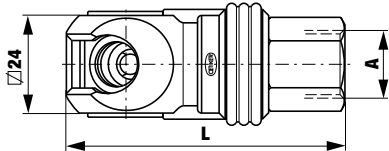

met uitwendige draad

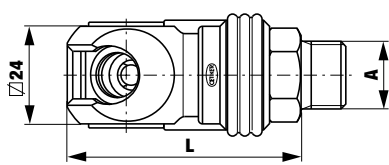

met slangaansluiting

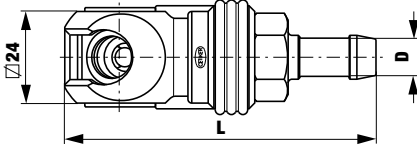

met PUR slangaansluiting

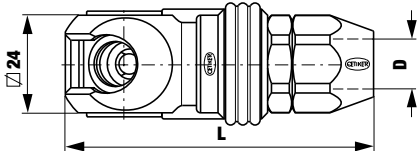

Insteeknippel

met uitwendige draad

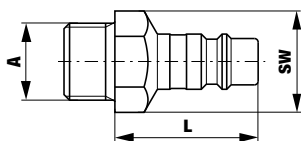

met inwendige draad

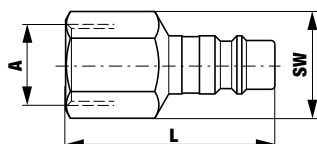

met slangaansluiting

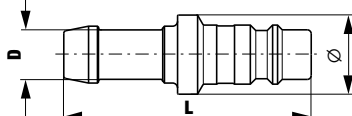

A	Art.-nr.	L
G1/4	205 00 345	68.5
G3/8	205 00 346	68.5
G1/2	205 00 347	69.5
NPT1/4	205 00 348	68.5
NPT3/8	205 00 349	68.5
NPT1/2	205 00 350	73.5

G1/4	205 00 351	57.5
G3/8	205 00 352	57.5
G1/2	205 00 353	58.5
NPT1/4	205 00 375	56.2
NPT3/8	205 00 354	56.2
NPT1/2	205 00 355	58.5

D	Art.-nr.	L
8 mm 5/16"	205 00 356	81.5
10 mm 3/8"	205 00 357	81.5
13 mm 1/2"	205 00 358	81.5

8x12	205 00 360	75.8
11x16	205 00 361	80.8

A	Art.-nr.	L	SW
G1/4	255 00 023	31.0	14
G3/8	255 00 024	31.0	19
NPT1/4	255 00 275	28.7	14
NPT3/8	255 00 177	28.7	19

G1/4	255 00 026	42.0	17
G3/8	255 00 027	43.0	19
NPT1/4	255 00 276	42.0	17
NPT3/8	255 00 178	43.0	19

D	Art.-nr.	L	Ø
8 mm 5/16"	255 00 029	50.0	14
10 mm 3/8"	255 00 030	50.0	14
13 mm 1/2"	255 00 031	50.0	16

In een oogopslag

- Veiligheid volgens ISO 4414, EN 983
- Volledige doorlaat, weinig drukverlies
- Eenvoudige bediening, zonder krachtsinspanning
- Compact ontwerp

Temperatuurbereik

-20° tot + 100°C (NBR)
-4° tot + 212°F

Werkdruk

3 inHg (100 mbar) tot
360 psi (25 bar), aan- en afkoppelen tot max.
200 psi (15 bar)

Grondstoffen, afdichtingen

Aanwijzingen voor keuze en bestelling
(zie blz. 27).

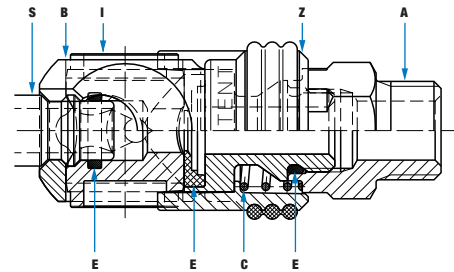

Materiaalcode

A = vernikkeld staal / aluminium
B = getenificeerd staal
C = roestvast staal
E = nitril-elastomeer (NBR)
I = gehard staal, vernikkeld
S = gehard staal, verzinkt
Z = vernikkeld zinkgietswerk,
met oranje rubberen beschermring

Uitwisselbaar met

Cejn 320
Prevost E.. 07
Rectus 25, 26

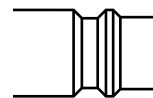

Zie blz. 8.

OETIKER SC Serie D

DN8 3/8"



Ware grootte

In een oogopslag

- Veiligheid volgens ISO 4414, EN 983
- Volledige doorlaat, weinig drukverlies
- Eenvoudige bediening, zonder krachtsinspanning
- Compact ontwerp

Temperatuurbereik

-20° tot + 100°C (NBR)
-4° tot + 212°F



Werkdruk

3 inHg (100 mbar) tot
360 psi (25 bar), aan- en afkoppelen tot max.
200 psi (15 bar)

Grondstoffen, afdichtingen

Aanwijzingen voor keuze en bestelling
(zie blz. 27).

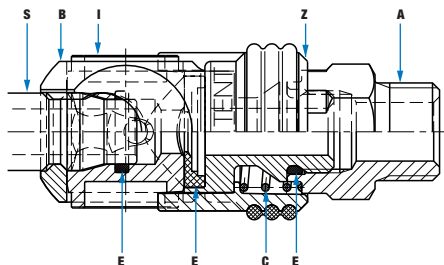

Materiaalcode

A = vernikkeld staal / aluminium
B = getenificeerd staal
C = roestvast staal
E = nitril-elastomeer (NBR)
I = gehard staal, vernikkeld
S = gehard staal, verzinkt
Z = vernikkeld zinkgietwerk,
met oranje rubberen beschermring

Uitwisselbaar met

Nitto 20, 30, 40

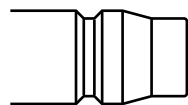

Zie blz. 9.

Knikkoppeling

met inwendige draad

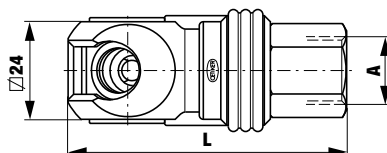

met uitwendige draad

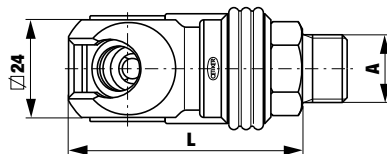

met slangaansluiting

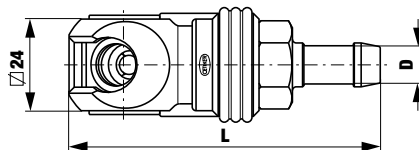

met PUR slangaansluiting

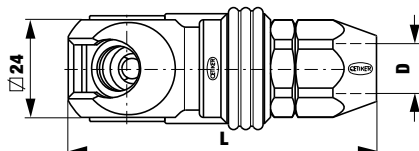

Insteeknippel

met uitwendige draad

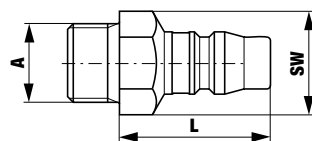

met inwendige draad

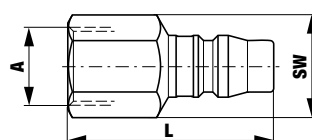

met slangaansluiting

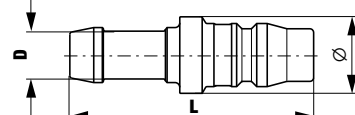

A	Art.-nr.	L
G1/4	205 00 018	68.5
G3/8	205 00 019	68.5
G1/2	205 00 020	69.5
NPT1/4	205 00 034	68.5
NPT3/8	205 00 035	68.5
NPT1/2	205 00 036	73.5

G1/4	205 00 053	57.5
G3/8	205 00 021	57.5
G1/2	205 00 022	58.5
NPT1/4	205 00 426	56.2
NPT3/8	205 00 037	56.2
NPT1/2	205 00 038	58.5

D	Art.-nr.	L
8 mm 5/16"	205 00 054	81.5
10 mm 3/8"	205 00 055	81.5
13 mm 1/2"	205 00 056	81.5

6.5x10	205 00 057	72.8
8x12	205 00 058	75.8
11x16	205 00 059	80.8

A	Art.-nr.	L	SW
G1/4	255 00 032	32.0	14
G3/8	255 00 033	32.0	19
G1/2	255 00 034	32.0	24
NPT1/4	255 00 058	28.7	14
NPT3/8	255 00 059	28.7	19
NPT1/2	255 00 060	33.0	24

G1/4	255 00 035	43.0	17
G3/8	255 00 036	44.0	19
G1/2	255 00 037	48.5	27
NPT1/4	255 00 061	43.0	17
NPT3/8	255 00 062	44.0	19
NPT1/2	255 00 063	49.0	27

D	Art.-nr.	L	Ø
8 mm 5/16"	255 00 038	51.0	14
10 mm 3/8"	255 00 039	51.0	14
13 mm 1/2"	255 00 040	51.0	16

OETIKER SC Serie DL

DN8 3/8"



Ware grootte

Knikkoppeling

met inwendige draad

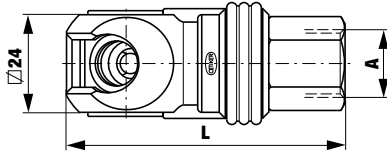

met uitwendige draad

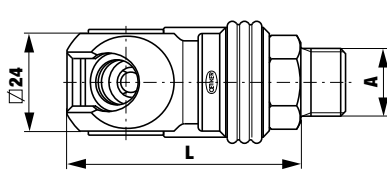

met slangaansluiting

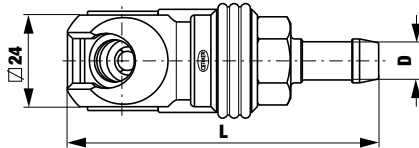

met PUR slangaansluiting

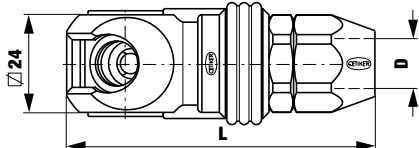

Insteeknippel

met uitwendige draad

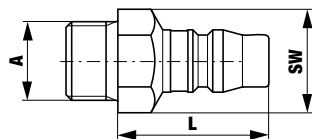

met inwendige draad

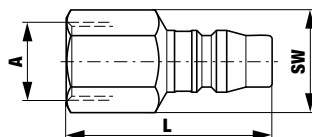

met slangaansluiting

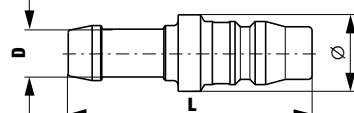

A	Art.-nr.	L
G1/4	205 00 060	68.0
G3/8	205 00 061	68.0
G1/2	205 00 062	69.0
NPT1/4	205 00 072	68.0
NPT3/8	205 00 073	68.0
NPT1/2	205 00 074	73.0

G1/4	205 00 063	57.0
G3/8	205 00 064	57.0
G1/2	205 00 065	58.0
NPT1/4	205 00 427	55.7
NPT3/8	205 00 075	55.7
NPT1/2	205 00 076	58.0

D	Art.-nr.	L
8 mm 5/16"	205 00 077	81.0
10 mm 3/8"	205 00 078	81.0
13 mm 1/2"	205 00 079	81.0

8x12	205 00 081	75.3
11x16	205 00 082	80.3

A	Art.-nr.	L	SW
G1/4	255 00 032	32.0	14
G3/8	255 00 033	32.0	19
G1/2	255 00 034	32.0	24
NPT1/4	255 00 058	28.7	14
NPT3/8	255 00 059	28.7	19
NPT1/2	255 00 060	33.0	24

G1/4	255 00 035	43.0	17
G3/8	255 00 036	44.0	19
G1/2	255 00 037	48.5	27
NPT1/4	255 00 061	43.0	17
NPT3/8	255 00 062	44.0	19
NPT1/2	255 00 063	49.0	27

D	Art.-nr.	L	Ø
8 mm 5/16"	255 00 038	51.0	14
10 mm 3/8"	255 00 039	51.0	14
13 mm 1/2"	255 00 040	51.0	16

In een oogopslag

- Veiligheid volgens ISO 4414, EN 983
- Volledige doorlaat, weinig drukverlies
- Eenvoudige bediening, zonder krachtsinspanning
- Compact ontwerp
- Weegt weinig 75 g

Ongeschikt voor slaande, pulserende en trillende persluchtapparatuur

Temperatuurbereik

-20° tot + 100°C (NBR)
-4° tot + 212°F

Werkdruk

3 inHg (100 mbar) tot
360 psi (25 bar), aan- en afkoppelen tot max.
200 psi (15 bar)

Grondstoffen, afdichtingen

Aanwijzingen voor keuze en bestelling
(zie blz. 27).

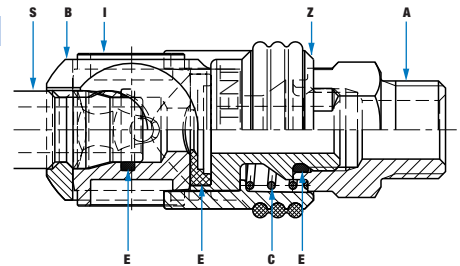

Materiaalcode

A = Aluminium
B = Aluminium
C = Aluminium
E = nitril-elastomeer (NBR)
I = gehard staal, vernikkeld
S = gehard staal, verzinkt
Z = vernikkeld zinkgietwerk, met oranje rubberen beschermring

Uitwisselbaar met

Nitto 20, 30, 40



Zie blz. 9.

OETIKER SC Serie E

DN8 3/8"

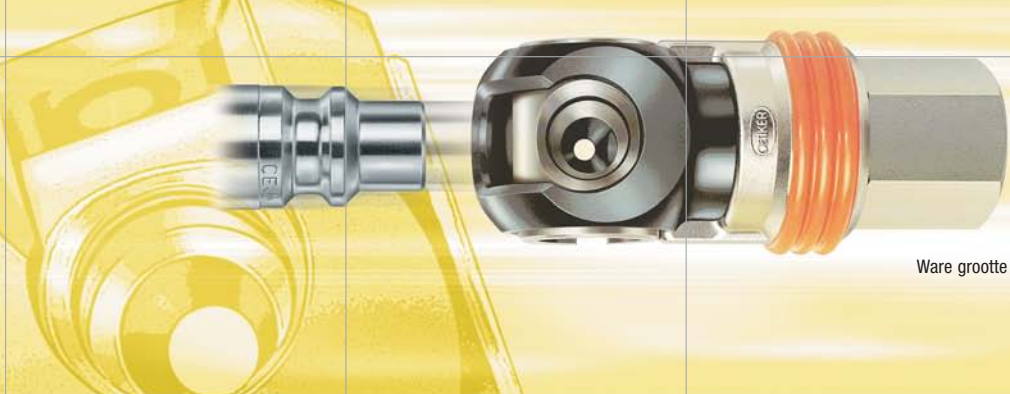

Ware grootte

In een oogopslag

- Veiligheid volgens ISO 4414, EN 983
- Insteeknippel volgens ISO 6150-B-15, AFNOR: B-15 NF E 49-053 en US: MIL-C-4109
- Volledige doorlaat, weinig drukverlies
- Eenvoudige bediening, zonder krachtsinspanning
- Compact ontwerp



Temperatuurbereik

-20° tot + 100°C (NBR)
-4° tot + 212°F

Werkdruk

3 inHg (100 mbar) tot
360 psi (25 bar), aan- en afkoppelen tot max.
200 psi (15 bar)

Grondstoffen, afdichtingen

Aanwijzingen voor keuze en bestelling
(zie blz. 27).

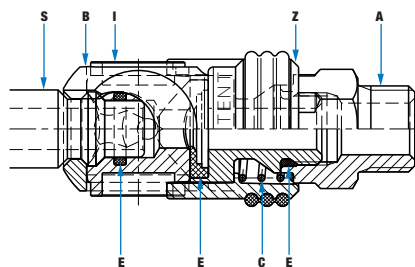

Materiaalcode

A = vernikkeld staal / aluminium
B = getenificeerd staal
C = roestvast staal
E = nitril-elastomeer (NBR)
I = gehard staal, vernikkeld
S = gehard staal, verzinkt
Z = vernikkeld zinkgietwerk,
met oranje rubberen beschermring

Uitwisselbaar met

Industrial Interchange	3/8"
AMFLO	C26
Cejn	430
Hansen	440
Foster	4404
Parker	25F

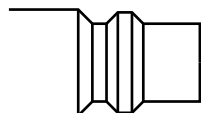

Zie blz. 9.

Knikkoppeling

met inwendige draad

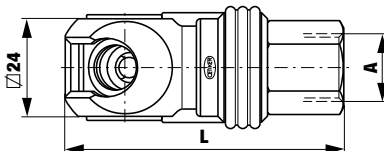

met uitwendige draad

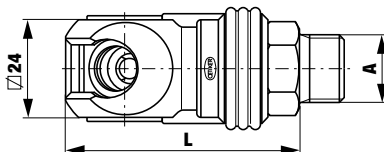

met slangaansluiting

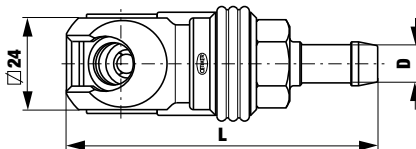

met PUR slangaansluiting

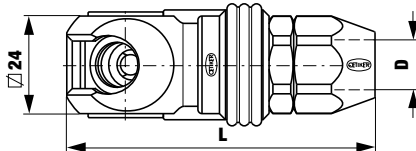

Insteeknippel

met uitwendige draad

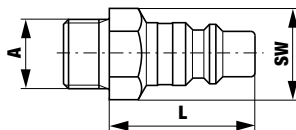

met inwendige draad

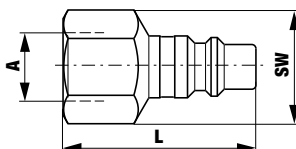

met slangaansluiting

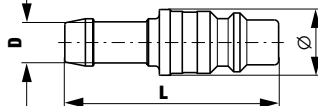

A	Art.-nr.	L
G1/4	205 00 023	68.5
G3/8	205 00 024	68.5
G1/2	205 00 025	69.5
NPT1/4	205 00 052	68.5
NPT3/8	205 00 026	68.5
NPT1/2	205 00 027	73.5

G1/4	205 00 028	57.5
G3/8	205 00 029	57.5
G1/2	205 00 045	58.5
NPT1/4	205 00 214	56.2
NPT3/8	205 00 030	56.2
NPT1/2	205 00 031	58.5

D	Art.-nr.	L
8 mm 5/16"	205 00 083	81.5
10 mm 3/8"	205 00 084	81.5
13 mm 1/2"	205 00 085	81.5

8x12	205 00 087	75.8
11x16	205 00 088	80.8

A	Art.-nr.	L	SW
G1/4	255 00 041	35.0	17
G3/8	255 00 042	35.0	19
NPT1/4	255 00 236	31.7	17
NPT3/8	255 00 044	31.7	19
NPT1/2	255 00 045	36.0	24

G1/4	255 00 046	46.0	17
G3/8	255 00 047	47.0	24
NPT1/4	255 00 237	46.0	17
NPT3/8	255 00 049	47.0	24
NPT1/2	255 00 050	52.0	27

D	Art.-nr.	L	Ø
8 mm 5/16"	255 00 051	52.0	16
10 mm 3/8"	255 00 052	52.0	16
13 mm 1/2"	255 00 053	52.0	16

OETIKER SC Serie E1

DN8 3/8"



Ware grootte

Knikkoppeling

met inwendige draad

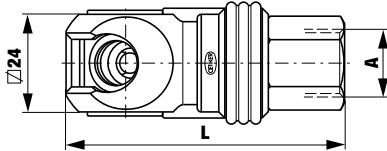

met uitwendige draad

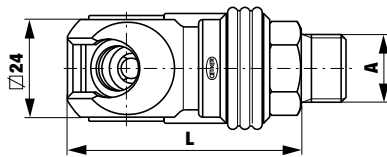

met slangaansluiting

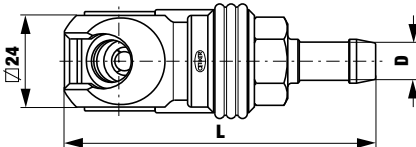

met PUR slangaansluiting

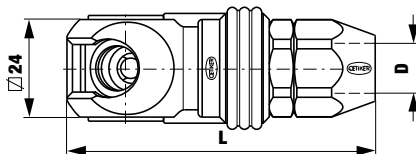

Insteeknippel

met uitwendige draad

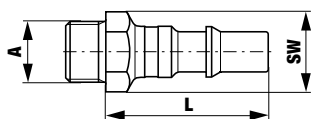

met inwendige draad

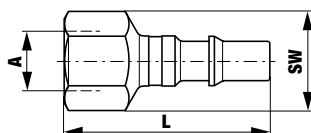

met slangaansluiting

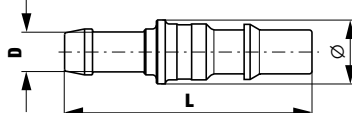

A	Art.-nr.	L
G1/4	205 00 115	69.5
G3/8	205 00 116	69.5
G1/2	205 00 117	70.5
NPT1/4	205 00 118	69.5
NPT3/8	205 00 119	69.5
NPT1/2	205 00 120	74.5

G1/4	205 00 121	58.5
G3/8	205 00 122	58.5
G1/2	205 00 123	59.5
NPT1/4	205 00 383	57.2
NPT3/8	205 00 124	57.2
NPT1/2	205 00 125	59.5

D	Art.-nr.	L
8 mm 5/16"	205 00 126	82.5
10 mm 3/8"	205 00 127	82.5
13 mm 1/2"	205 00 128	82.5

8x12	205 00 130	76.8
11x16	205 00 131	81.8

A	Art.-nr.	L	SW
G1/4	255 00 101	44.5	17
G3/8	255 00 102	44.5	19
NPT1/4	255 00 090	44.7	17
NPT3/8	255 00 089	44.7	19

G1/4	255 00 103	55.5	17
G3/8	255 00 105	57.5	24
NPT1/4	255 00 104	56.5	17
NPT3/8	255 00 106	57.5	24

D	Art.-nr.	L	Ø
8 mm 5/16"	255 00 107	62.0	14
10 mm 3/8"	255 00 108	62.0	14
13 mm 1/2"	255 00 109	62.0	16
16 mm 5/8"	255 00 110	63.0	22

In een oogopslag

- Veiligheid volgens ISO 4414, EN 983
- Insteeknippel volgens ISO 6150-C-14 en AFNOR: C-14 NF E 49-053
- Volledige doorlaat, weinig drukverlies
- Eenvoudige bediening, zonder krachtsinspanning
- Compact ontwerp

Temperatuurbereik

-20° tot + 100°C (NBR)
-4° tot + 212°F

Werkdruk

3 inHg (100 mbar) tot
360 psi (25 bar), aan- en afkoppelen tot max.
200 psi (15 bar)

Grondstoffen, afdichtingen

Aanwijzingen voor keuze en bestelling
(zie blz. 27).

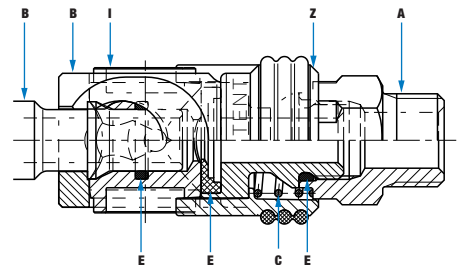

Materiaalcode

A = vernikkeld staal / aluminium
B = getenificeerd staal
C = roestvast staal
E = nitril-elastomeer (NBR)
I = vernikkeld
Z = vernikkeld zinkgietwerk,
met oranje rubberen beschermring

Uitwisselbaar met

OETIKER DN8
Stäubli 08

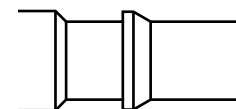

Zie blz. 9.

OETIKER SC Serie M

DN8 3/8"

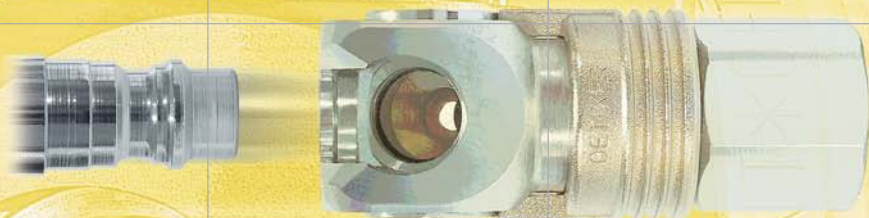

Ware grootte



In een oogopslag

- Slangkoppeling voor ademluchtapparatuur
- Goedgekeurd door het BBG (Bergbau-Berufsgenossenschaft)
- Insteeknippel in navolging van EN 139 en EN 270
- Volledige doorlaat, weinig drukverlies
- Eenvoudige bediening, zonder krachtsinspanning
- 1/4" body size



Temperatuurbereik

-20° tot + 100°C (NBR)
-4° tot + 212°F

Werkdruk

3 inHg (100 mbar) tot
360 psi (25 bar), aan- en afkoppelen tot max.
200 psi (15 bar)

Grondstoffen, afdichtingen

Aanwijzingen voor keuze en bestelling
(zie blz. 27).

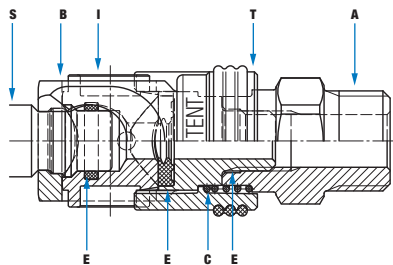

Materiaalcode

A = verchromd messing
B = verchromd messing
C = roestvast staal, 1.4310
E = nitril-elastomeer (NBR)
I = verchromd messing
S = verchromd messing
T = vernikkeld zinkspluitgietsel

Uitwisselbaar met

Cejn 344, *342
Rectus 95 KS, *96 KS

* slechts koppeling



Zie blz. 9.

Knikkoppeling

met inwendige draad

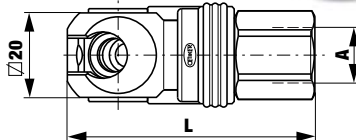

met uitwendige draad

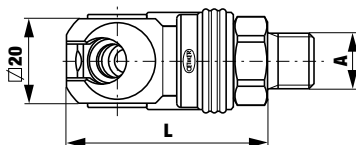

met slangaansluiting

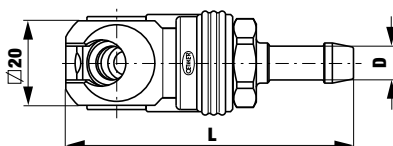

Insteeknippel

met uitwendige draad

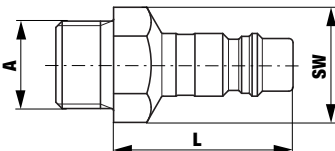

met inwendige draad

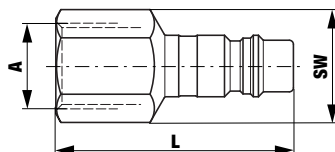

met slangaansluiting

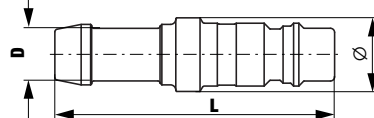

A	Art.-nr.	L
G1/4	205 00 738	56.1
G3/8	205 00 691	57.6
NPT1/4	205 00 696	56.1
NPT3/8	205 00 697	58.6

G1/4	205 00 739	47.6
G3/8	205 00 717	47.6
NPT1/4	205 00 740	48.8
NPT3/8	205 00 699	48.8

D	Art.-nr.	L
6 mm 1/4"	205 00 741	68.1
8 mm 5/16"	205 00 671	68.1
10 mm 3/8"	205 00 698	68.1
13 mm 1/2"	205 00 742	68.1

A	Art.-nr.	L	SW
G1/4	255 00 420	34.2	14
G3/8	255 00 421	34.2	19
G1/2	255 00 422	35.2	24
NPT1/4	255 00 433	31.9	14
NPT3/8	255 00 434	31.9	19

G1/4	255 00 423	45.2	17
G3/8	255 00 424	46.2	19
G1/2	255 00 425	51.2	27
NPT1/4	255 00 435	45.2	17
NPT3/8	255 00 430	46.2	19

D	Art.-nr.	L	Ø
6 mm 1/4"	255 00 426	53.2	14
8 mm 5/16"	255 00 418	53.2	14
10 mm 3/8"	255 00 427	53.2	14
13 mm 1/2"	255 00 428	53.2	16

OETIKER SC Serie G

DN11 1/2"



75% van de ware grootte

Knikkoppeling

met inwendige draad

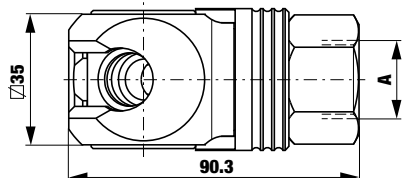

met uitwendige draad

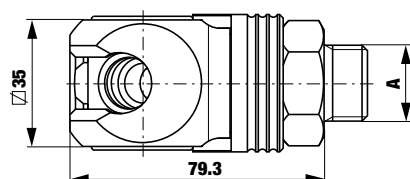

met slangaansluiting

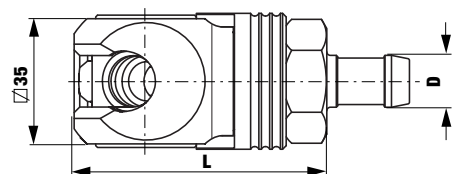

Insteeknippel

met uitwendige draad

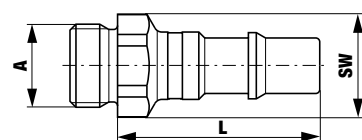

met inwendige draad

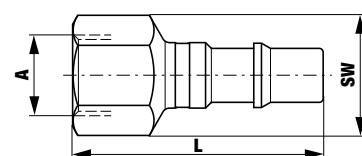

met slangaansluiting

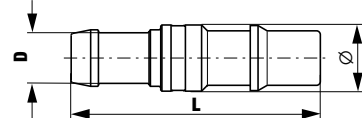

A	Art.-nr.	L
G3/8	205 00 132	73.8
G1/2	205 00 133	77.8
G3/4	205 00 134	80.3
NPT3/8	205 00 138	78.8
NPT1/2	205 00 139	82.3
NPT3/4	205 00 140	83.3

G3/8	205 00 135	70.3
G1/2	205 00 136	70.3
G3/4	205 00 137	70.3
NPT3/8	205 00 141	70.3
NPT1/2	205 00 142	70.3
NPT3/4	205 00 143	70.3

D	Art.-nr.	L
13 mm 1/2"	205 00 737	93.3

A	Art.-nr.	L	SW
G3/8	255 00 131	51.0	24
G1/2	255 00 132	51.0	24
G3/4	255 00 133	51.0	27
NPT3/8	255 00 137	50.7	24
NPT1/2	255 00 138	50.0	24
NPT3/4	255 00 139	51.0	27

G3/8	255 00 128	65.0	24
G1/2	255 00 129	65.0	27
G3/4	255 00 130	69.0	32
NPT3/8	255 00 134	65.0	24
NPT1/2	255 00 135	67.0	27
NPT3/4	255 00 136	69.0	32

D	Art.-nr.	L	Ø
10 mm 3/8"	255 00 140	64.0	17
13 mm 1/2"	255 00 141	64.0	17
16 mm 5/8"	255 00 142	66.0	22

In een oogopslag

- Veiligheid volgens ISO 4414, EN 983
- Insteeknippel volgens ISO 6150-C-17 en AFNOR: C-17 NF E 49-053
- Volledige doorlaat, weinig drukverlies
- Eenvoudige bediening, zonder krachtsinspanning
- Compact ontwerp

Temperatuurbereik

-20° tot + 100°C (NBR)
-4° tot + 212°F

Werkdruk

3 inHg (100 mbar) tot
360 psi (25 bar), aan- en afkoppelen tot max.
200 psi (15 bar)

Grondstoffen, afdichtingen

Aanwijzingen voor keuze en bestelling
(zie blz. 27).

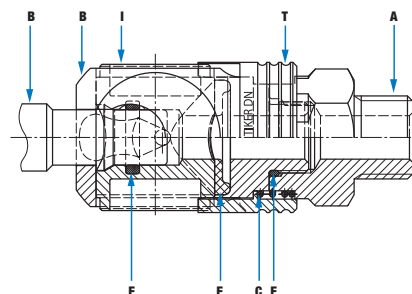

Materiaalcode

A = vernikkeld staal
B = getenificeerd staal
C = roestvast staal
E = nitril-elastomeer (NBR)
I = gehard staal, vernikkeld
T = vernikkeld staal, oranje gelakt

Uitwisselbaar met

OETIKER DN11
Stäubli 11

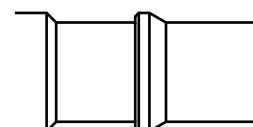

Zie blz. 9.

OETIKER SC Serie H

DN 11 1/2"

75% van de ware grootte

In een oogopslag

- Veiligheid volgens ISO 4414, EN 983
- Insteeknippel volgens ISO 6150-B-17, AFNOR: C-17 NF E 49-053, US: MIL-C-4109
- Volledige doorlaat, weinig drukverlies
- Eenvoudige bediening, zonder krachtsinspanning
- Compact ontwerp



Temperatuurbereik

-20° tot + 100°C (NBR)
-4° tot + 212°F

Werkdruk

3 inHg (100 mbar) tot
360 psi (25 bar), aan- en afkoppelen tot max.
200 psi (15 bar)

Grondstoffen, afdichtingen

Aanwijzingen voor keuze en bestelling
(zie blz. 27).

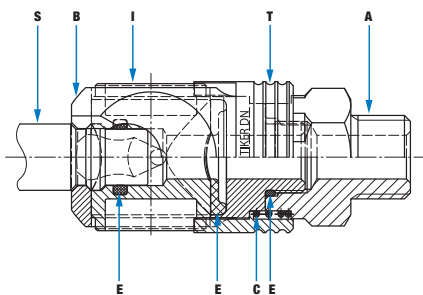

Materiaalcode

A = vernikkeld staal
B = getenificeerd staal
C = roestvast staal
E = nitril-elastomeer (NBR)
I = gehard staal, vernikkeld
S = gehard staal, gegalvaniseerd
T = vernikkeld staal, oranje gelakt

Uitwisselbaar met

Industrial Interchange	1/2"
AMFLO	C10
Hansen	520
Foster	5205
Parker	17
Prevost	IRM 11

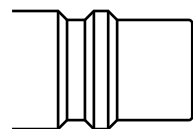

Zie blz. 9.

Knikkoppeling

met inwendige draad

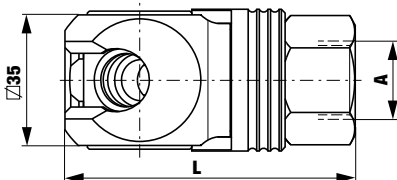

met uitwendige draad

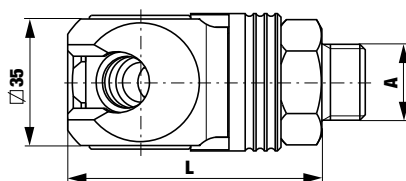

met slangaansluiting

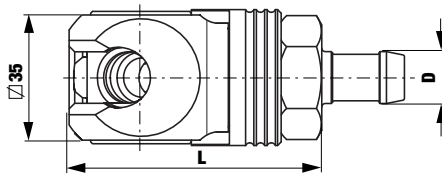

Insteeknippel

met uitwendige draad

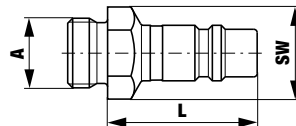

met inwendige draad

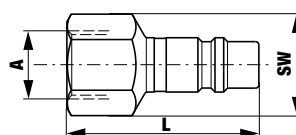

met slangaansluiting

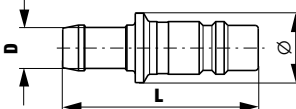

A	Art.-nr.	L
G3/8	205 00 103	73.8
G1/2	205 00 104	77.8
G3/4	205 00 105	80.3
NPT3/8	205 00 109	78.8
NPT1/2	205 00 110	82.3
NPT3/4	205 00 111	83.3

G3/8	205 00 106	70.3
G1/2	205 00 107	70.3
G3/4	205 00 108	70.3
NPT3/8	205 00 112	70.3
NPT1/2	205 00 113	70.3
NPT3/4	205 00 114	70.3

D	Art.-nr.	L	
13 mm	1/2"	205 00 712	93.3

A	Art.-nr.	L	SW
G3/8	255 00 074	45.0	19
G1/2	255 00 075	45.0	24
G3/4	255 00 290	45.0	27
NPT3/8	255 00 277	44.7	19
NPT1/2	255 00 278	44.0	24
NPT3/4	255 00 291	45.0	27

G3/8	255 00 076	59.0	19
G1/2	255 00 077	59.0	27
G3/4	255 00 078	63.0	32
NPT3/8	255 00 279	59.0	19
NPT1/2	255 00 280	61.0	27
NPT3/4	255 00 292	63.0	32

D	Art.-nr.	L	Ø	
10 mm	3/8"	255 00 079	64.0	22
13 mm	1/2"	255 00 080	62.0	22
16 mm	5/8"	255 00 081	64.0	22

OETIKER SC Serie HB

DN 1 1/2"



75% van de ware grootte



Knikkoppeling

met inwendige draad

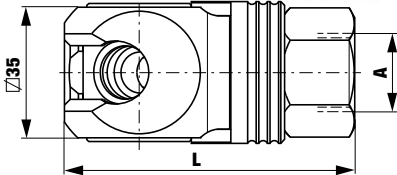

met uitwendige draad

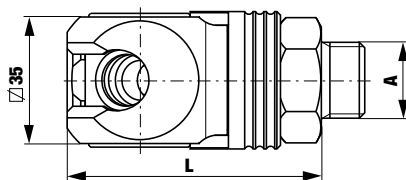

A	Art.-nr.	L
G1/2	205 00 685	83.3
G3/4	205 00 684	90.3
NPT1/2	205 00 687	83.3
NPT3/4	205 00 686	90.3

G1/2	205 00 743	80.3
G3/4	205 00 744	80.3
NPT1/2	205 00 745	79.3
NPT3/4	205 00 746	79.3

In een oogopslag

- Veiligheid volgens ISO 4414, EN 983
- Insteeknippel volgens ISO 6150-B-17, AFNOR: C-17 NF E 49-053, US: MIL-C-4109
- Volledige doorlaat, weinig drukverlies
- Eenvoudige bediening, zonder krachtsinspanning
- Handzame ontkoppeling
- Bestand tegen corrosie en ozon
- Geschikt voor toepassing binnen en buiten



Temperatuurbereik

-15° tot + 200°C (FPM)
+5° tot + 392°F

Werkdruk

3 inHg (100 mbar) tot
360 psi (25 bar), aan- en afkoppelen tot max.
200 psi (15 bar)

Grondstoffen, afdichtingen

Aanwijzingen voor keuze en bestelling
(zie blz. 27).

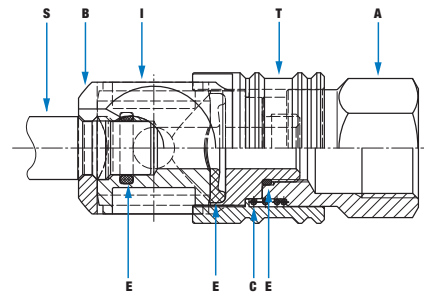

Materiaalcode

A = vernikkeld messing
B = vernikkeld messing
C = roestvast staal, 1.4310
E = FPM
I = aluminium altefiert
S = roestvast staal, 1.4305
T = vernikkeld messing

Uitwisselbaar met

Industrial Interchange	1/2"
AMFLO	C10
Hansen	520
Foster	5205
Parker	17
Prevost	IRM 11

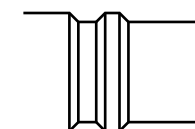

Zie blz. 9.

Insteeknippel

met uitwendige draad

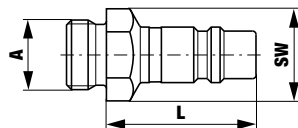

met inwendige draad

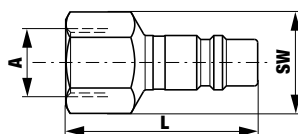

met slangaansluiting

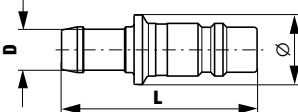

A	Art.-nr.	L	SW
G3/8	355 00 250	45.0	19
G1/2	355 00 075	45.0	24
G3/4	355 00 327	45.0	27
NPT1/2	355 00 328	44.0	24
NPT3/4	355 00 253	45.0	27

G3/8	355 00 076	59.0	19
G1/2	355 00 077	59.0	27
G3/4	355 00 078	63.0	32
NPT1/2	355 00 255	61.0	27
NPT3/4	355 00 256	63.0	32

D	Art.-nr.	L	Ø
10 mm 3/8"	355 00 079	64.0	22
13 mm 1/2"	355 00 080	62.0	22
16 mm 5/8"	355 00 081	64.0	22

OETIKER SC Serie I

DN19 3/4"

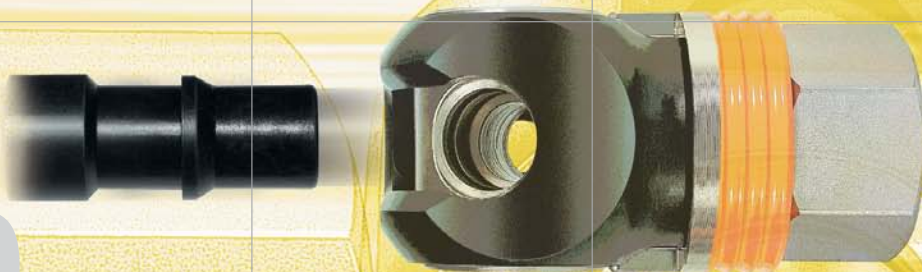

In een oogopslag

- Veiligheid volgens ISO 4414, EN 983
- Insteeknippel volgens ISO 6150-C-27 en AFNOR: C-27 NF E 49-053
- Volledige doorlaat, weinig drukverlies
- Eenvoudige bediening, zonder krachtsinspanning
- Compact ontwerp



Temperatuurbereik

-20° tot + 100°C (NBR)
-4° tot + 212°F

Werkdruk

3 inHg (100 mbar) tot
360 psi (25 bar), aan- en afkoppelen tot max.
170 psi (12 bar)

Grondstoffen, afdichtingen

Aanwijzingen voor keuze en bestelling
(zie blz. 27).

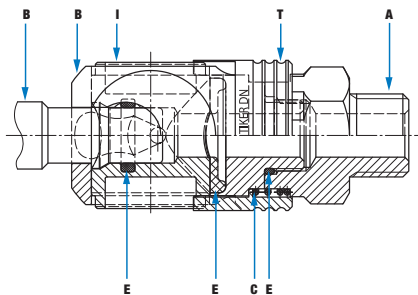

Materiaalcode

A = vernikkeld staal
B = getenificeerd staal
C = roestvast staal
E = nitril-elastomeer (NBR)
I = gehard staal, vernikkeld
T = vernikkeld staal, oranje gelakt

Uitwisselbaar met

Stäubli ADS 19, RBE 19

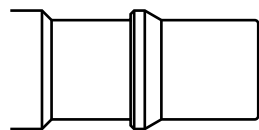

Zie blz. 9.

Knikkoppeling

met inwendige draad

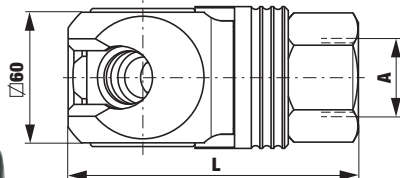

met uitwendige draad

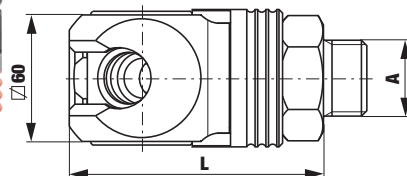

Insteeknippel

met uitwendige draad

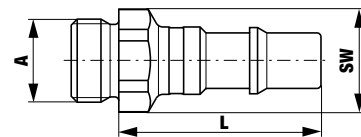

met inwendige draad

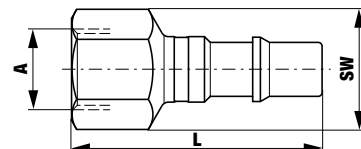

met slangaansluiting

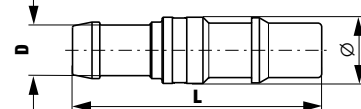

A	Art.-nr.	L
G3/4	205 00 144	116.0
G1	205 00 145	116.0
NPT3/4	205 00 148	118.0
NPT1	205 00 149	121.0

G3/4	205 00 146	112.0
G1	205 00 147	112.0
NPT3/4	205 00 150	112.0
NPT1	205 00 151	112.0

A	Art.-nr.	L	SW
G3/4	255 00 082	81.0	36
G1	255 00 083	81.0	36

G3/4	255 00 084	89.0	36
G1	255 00 085	94.0	41

D	Art.-nr.	L	Ø
LW19	255 00 086	105.0	32
LW25	255 00 087	111.0	32

OETIKER Luchtverbruik pneumatische handgereedschappen



Uitstekende afdichting

Kleine lekkages leiden tot grote verliezen. Bovendien vormen lekkages een gevaarlijke bron voor ongelukken.

Empirisch onderzoek naar perslucht heeft aangetoond dat lekkende koppelingen een energieverlies van 8-15% veroorzaken.

Toepassingsgebied OETIKER koppelingen Serie A1, B1, K, P, N DN6 / 1/4" Serie C, D, E, E1 DN8 / 3/8"

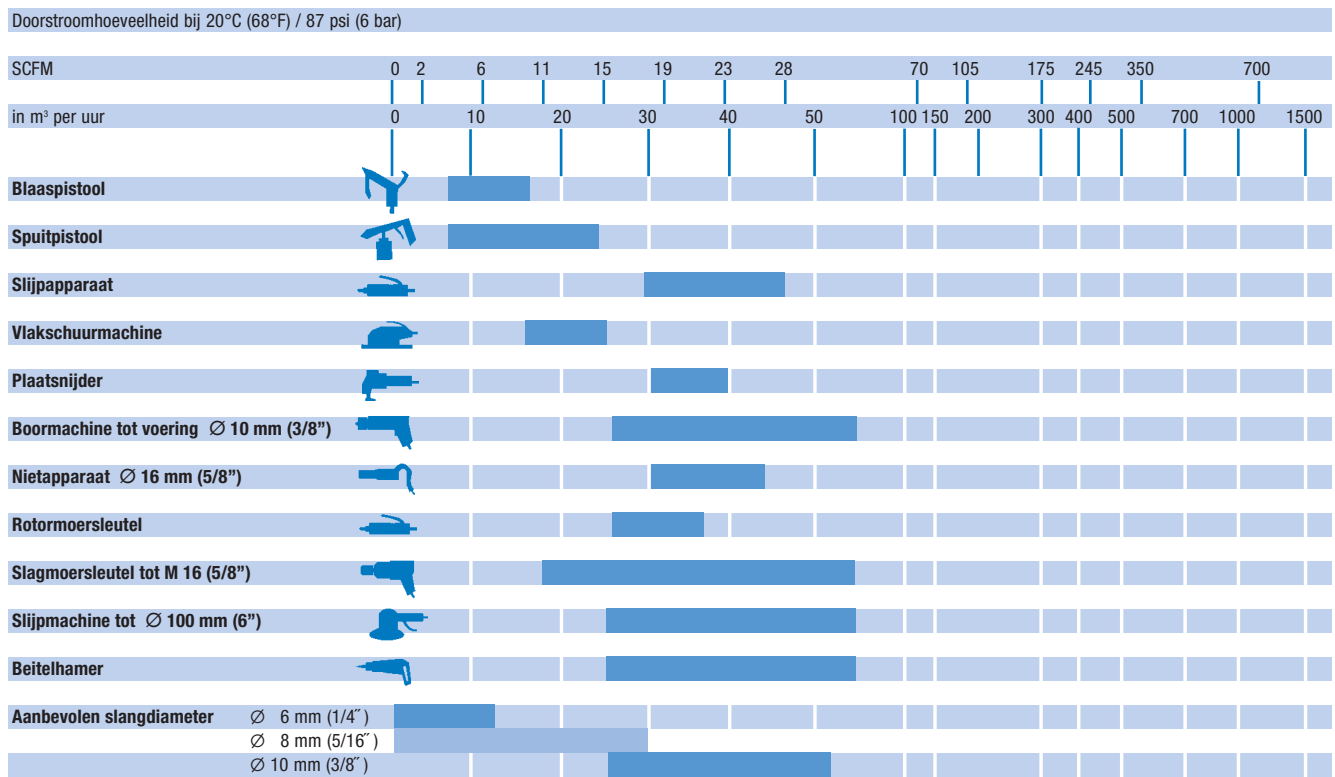

Toepassingsgebied OETIKER koppelingen serie G, H, HB DN11 / 1/2" Serie I DN19 / 3/4"

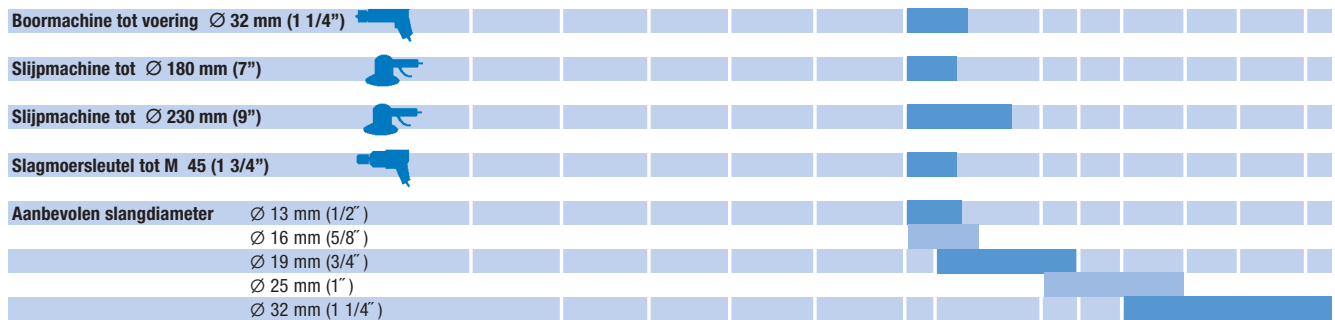

OETIKER SC Accessoires



SC Knikbeschermingspiralen, afdekkapjes, beschermhoezen

Knikbeschermingspiralen bij OETIKER knikkoppelingen SC

Verhindert het knikken van de slang bij het bevestigingspunt (b.v. schroefverbinding). Werken wordt zo aangenaam en professioneel gemaakt.

Bij OETIKER knikkoppelingen SC in de bereiken DN 6 en DN 8 vervangen de knikbeschermingspiralen de mantelmoeren die bij de PUR-aansluitingen meegeleverd worden.

Materiaal

Polyamide onbreekbaar, kleur zwart.

Beschermkapjes bij OETIKER knikkoppelingen SC

Het kunststof beschermkapje wordt over het huis van de OETIKER knikkoppeling SC gezet en beschermt zo het werkstuk waaraan gewerkt wordt – b.v. autocarrosserieën, meubels enz.

Materiaal

Polyamide onbreekbaar, kleur oranje.

Beschermhoezen voor de OETIKER knikkoppeling SC

De kunststof hoes wordt over de aangekoppelde verbinding getrokken en beschermt zo het werk tegen beschadiging, en de koppeling tegen vuildeeltjes.

Materiaal

Vinyl.

Indien u meer informatie wenst over accessoires.

Geschikt voor slang

PUR 8 x 12 mm

PUR 11 x 16 mm

Art.-nr.

295 00 337

295 00 401



Geschikt voor serie

A1, B1, K, M, P, N

C, D, E, E1

G, H, HB

Art.-nr.

295 00 385

295 00 340

295 00 531

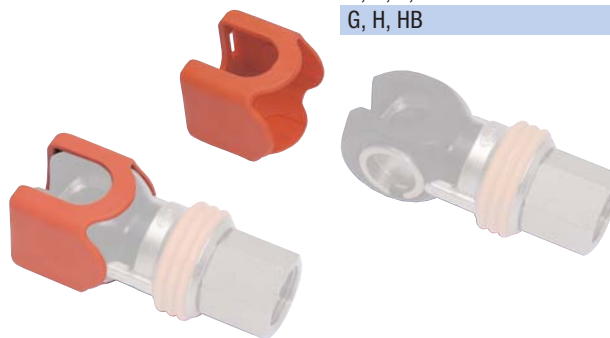

Geschikt voor serie

A1, B1, K, M, P, N

C, D, E, E1

G, H, HB

Art.-nr.

295 00 480

295 00 481

295 00 482



OETIKER SC Grondstoffen en afdichtingen



Aanwijzingen bij keuze en bestelling

Grondstoffen

OETIKER knikkoppelingen zijn gefabriceerd uit hoogwaardig materiaal. Daarbij waarborgen speciale oppervlaktebehandelingen een lange levensduur, geringe slijtage, en grote corrosiebestendigheid.

De oranje markering betekent zekerheid – de rubberen bescherming vergroot het houvast en beschermt eventueel werkstukken tegen beschadigingen.

Doorsnede en materiaalcode bij de beschrijving van de koppelingen geven informatie over de gebruikte materialen van ieder onderdeel.

Voor lucht, gas en olie zijn OETIKER koppelingen in de standaarduitvoering geschikt.

Voorwaarde hiervoor is wel dat geen andere stoffen worden bijgemengd.

Deze gegevens zijn niet bindend. In geval van twijfel moet men proeven laten uitvoeren. Gelieve dit bij bestelling op te geven.

Keuze en gebruik

Ondeskundig gebruik of foute keuze van knikkoppelingen of bijbehorende accessoires kunnen leiden tot schade aan personen en/of zaken. Voor ieder type koppeling geldt dat de door de fabriek voorgeschreven maximum werkdruk niet overschreden mag worden. De keuze van de juiste grondstoffen en afdichtingen wordt bepaald door het medium dat door de koppeling gevoerd wordt.

Mechanische krachten en/of trillingen van buitenaf beïnvloeden de levensduur van koppelingen en accessoires. Daarom moeten deze invloeden of vermeden of zo veel mogelijk beperkt worden.

OETIKER raadt u aan om koppelingen en accessoires periodiek te onderzoeken op overmatige beschadiging en lekkage.

De binnen- en buitendienst van OETIKER informeert u graag nauwkeurig over de behandeling van de OETIKER koppelingen.

Afdichtingen

Voor de OETIKER koppelingen zijn de verschillende afdichtingen beschikbaar. Het medium bepaalt de keuze.

Geen van deze gegevens is bindend. OETIKER adviseert u om voor gebruik van een koppeling na te vragen of deze geschikt is voor de concentratie, samenstelling of temperatuur van het doorgevoerde medium. In geval van twijfel moet men proeven laten uitvoeren. Voorschriften op het gebied van levensmiddelentechnologie moeten in acht genomen worden.

Type N

Nitril-elastomeer (NBR)

Lange levensduur, grote mechanische vastheid, bestand tegen olie en benzine, slecht bestand tegen ozon.

Temperatuur van -20° tot +100°C (-4° tot +212°F).

Type V

Fluorelastomeer (FPM of viton)

Zeer goed bestand tegen hoge temperaturen – met uitzondering van warm water en stoom. Goed bestand tegen vele chemicaliën, ozon en weersomstandigheden.

Beperkt bereik in de lage temperaturen.

Temperatuur van -15° tot +200°C (+5° tot +392°F).

Type P

Ethyleen-propyleen-elastomeer (EPDM)

Zeer goed bestand tegen warm water en stoom. Lange levensduur en bestand tegen weersomstandigheden. Niet bestand tegen minerale oliën en vetten.

Temperatuur van -40° tot +150°C (-40° tot +302°F).

Aanwijzing voor veiligheid

ISO 6150 §7.1 raadt aan om tussen koppeling en trillend gereedschap een minstens 300 mm lange slang te gebruiken. Verder dient rekening te worden gehouden met de bij de koppeling behorende handleiding.

Aanwijzing voor bestelling

Indien in plaats van de standaarduitvoering een speciale afdichting gewenst is geeft u dit dan alstublieft aan bij de bestelling, of neemt u contact op met OETIKER!

OETIKER International

Productlijnen en ondernemingen van de OETIKER Groep

Klemmen en ringen

Maken een duurzame en hoogwaardige verbinding die pas verbroken wordt als u dat wenst. Voor alle maat- en drukbereiken, harde of zachte materialen, slangen, kabels of touwen. Uit buis en band, traploos, zelf aanspannend, of geschikt voor hergebruik. Ook van roest- en zuurbestendige materialen. Eenvoudige en doelmatige montage.



Koppelingen

Knikkoppelingen SC voor een volledige doorlaat. Steeds ongevaarlijk koppelen en ontkoppelen door te knikken. Eenvoudig en snel verbinden zonder gebruik van kracht en zonder drukval in het systeem.

Snelkoppelingen SV met 2-traps ontkoppeling ook in onverwisselbare en zware uitvoeringen.

Quick-Connectors – een systeem om leidingen eenvoudig, snel en veilig te verbinden.



Scharnierplatenband en transportkettingen

Scharnierplatenband in zeer verschillende steken en nominale breedtes. Glad, met noppen, gaten of spleten – het wordt op verzoek van de klant vervaardigd.

Transportkettingen en tandwielen voor veelzijdige toepassingen in industrie en montage. Ook verkrijgbaar in roestvaste en in zuur- en hittebestendige uitvoeringen.



Stans- en buigdelen

Houders, ringen, speciale klemmen en andere bevestigingsonderdelen voor uiteenlopende industriële doeleinden. Geproduceerd met volgmatrizen op stansinstallaties met een drukkracht tot 4000 KN.



Glijlijptechiek*

ROTOL – Ontbramings- en polijstmachines, planning en uitvoering van complete installaties voor doelmatige oppervlaktebehandeling en -veredeling.

Speciale producten*

Onderzoek naar en ontwikkeling van oplossingen en/of producten die kunnen toegepast in montageprocessen. De opdracht hiertoe kan intern gegeven worden of door een klant, en leidt telkens weer tot innovatieve speciale producten.

* Niet in alle landen verkrijgbaar

De adressen van alle OETIKER ondernemingen en agentschappen vindt u op onze website.

www.oetiker.com

Reeds meer dan 60 jaar ontwikkelt OETIKER techniek die verbindt. OETIKER producten worden in eigen bedrijven volgens de normen ISO/TS 16949 geproduceerd en zijn verkrijgbaar in meer dan 40 landen. Talrijke patenten getuigen van de constante innovatie.



Headquarters
SWITZERLAND
 **Hans Oetiker AG**
**Maschinen- und
Apparatefabrik**
Oberdorfstrasse 21
CH-8812 Horgen (Zürich)
Tel. +41 44 728 55 55
Fax +41 44 728 55 15
e-mail info@ch.oetiker.com

AUSTRIA
Hans Oetiker
Maschinen- und Apparatebau
Ges.m.b.H.
Eduard-Klinger-Strasse 19
A-3423 St. Andrä-Wördern
Tel. +43 2242 33 994-0
Fax +43 2242 33 997
e-mail info@at.oetiker.com

BELGIUM
Oetiker Benelux B.V.
Sales Office Belgium
Wellingsstraat 102, P.B. 55
B-9070 Heusden/Destelbergen (Gent)
Tel. +32 9 252 25 55
Fax +32 9 252 25 56
e-mail info@be.oetiker.com

CANADA
Oetiker Limited
203 Dufferin Street South
P.O. Box 5500
Alliston, Ontario L9R 1W7 – Canada
Tel. +1 705 435 4394
Fax +1 705 435 3155
e-mail info@ca.oetiker.com

P. R. CHINA
Oetiker Industries
(Tianjin) Ltd.
10 Shuangchenzhong Road
Beichen High Tech Industrial Park
Tianjin 300400 – P.R. China
Tel. +86 22 26 97 11 83
Fax +86 22 26 97 13 80
e-mail info@cn.oetiker.com

CZECH REPUBLIC
Hans Oetiker spol s.r.o.
Videnska 116
CZ-37833 Nová Bystrice
Tel. +420 384 386513
Fax +420 384 386386
e-mail info@cz.oetiker.com

FRANCE
Oetiker Sàrl
9, rue Jean Moulin
ZA du Pré Fusé
F-77348 Pontault-Combault Cedex
Tel. +33 1 60 29 90 39
Fax +33 1 64 40 90 23
e-mail info@fr.oetiker.com

GERMANY
**Hans Oetiker Metallwaren-
& Apparatefabrik GmbH**
Üsenbergerstrasse 13
D-79346 Emdingen a.K.
Tel. +49 76 42 6 84-0
Fax +49 76 42 6 84-1 25
e-mail info@de.oetiker.com

Kurt Allert GmbH & Co. KG
Postfach 1160
Austrasse 36
D-78727 Oberndorf a.N.
Tel. +49 74 23 87 70-0
Fax +49 74 23 87 70-87
e-mail info@allert.oetiker.com

HUNGARY
Oetiker Hungaria KFT
Vasvári P.U.11
H-9800 Vasvár
Tel. +36 94 370 630
Fax +36 94 370 533
e-mail info@hu.oetiker.com

INDIA
Oetiker India Private Ltd.
N-14, Additional Patalganga Industrial Area
Village Chavane, Khalapur
Rasayani 410 220
Dist. Raigad, India
Tel. +91 2192 250107-12
Fax +91 2192 250105
e-mail info@in.oetiker.com

JAPAN
Oetiker Japan Co. Ltd.
1F Center South Sky Building
3-1 Chigasaki-Chuo, Tsuzuki-ku
Yokohama 224-0032, Japan
Tel. +81 45 949 3151
Fax +81 45 949 3152
e-mail info@jp.oetiker.com

NETHERLANDS
Oetiker Benelux B.V.
Hertzstraat 38
NL-6716 BT Ede
Tel. +31 318 63 71 71
Fax +31 318 63 34 89
e-mail info@nl.oetiker.com

SLOVAKIA
Hans Oetiker spol s.r.o.
Sales Office Slovakia
Sibírska c. 2
SK-90851 Holíč
Tel. +421 34 66 83 368
Fax +421 34 66 82 007
e-mail info@sk.oetiker.com

SPAIN
Oetiker España, S.A.
Pol. Ind. Las Salinas
C/Puente, 18
E-11500 El Puerto de Santa María (Cádiz)
Tel. +34 956 86 04 40
Fax +34 956 87 17 07
e-mail info@es.oetiker.com

UNITED KINGDOM
Oetiker UK Limited
Foundry Close
GB-Horsham, Sussex RH13 5PX
Tel. +44 1403 26 04 78
Fax +44 1403 24 06 90
e-mail info@uk.oetiker.com

USA
Oetiker, Inc.
6317 Euclid Street
Marlette, Michigan
48453-0217 – USA
Tel. +1 989 635 3621
Fax +1 989 635 2157
e-mail info@us.oetiker.com